

SMALL SENSORS FOR TIGHT SPACES

ULTRASONIC MINIATURE SENSOR F77

用於狹窄空間的感測器
微型超音波感測器 F77系列



Your automation , our passion.

Ultrasonic Miniature Sensor F77

微型超音波感測器 F77系列



Your automation, our passion.

 **PEPPERL+FUCHS**
倍加福

總覽

F77 微型超音波感測器 - 迷你的外形，為有空間限制的安裝條件專門設計。倍加福的新一代微型超聲波感測器已經面世。F77系列超音波感測器能夠精確地檢測到毫米級的目標物，這些目標物在通常條件下較難檢測。

F77 微型超音波系列有三種類型：

- 背景抑制型
- 反射板型
- 具有更大檢測範圍的對射型

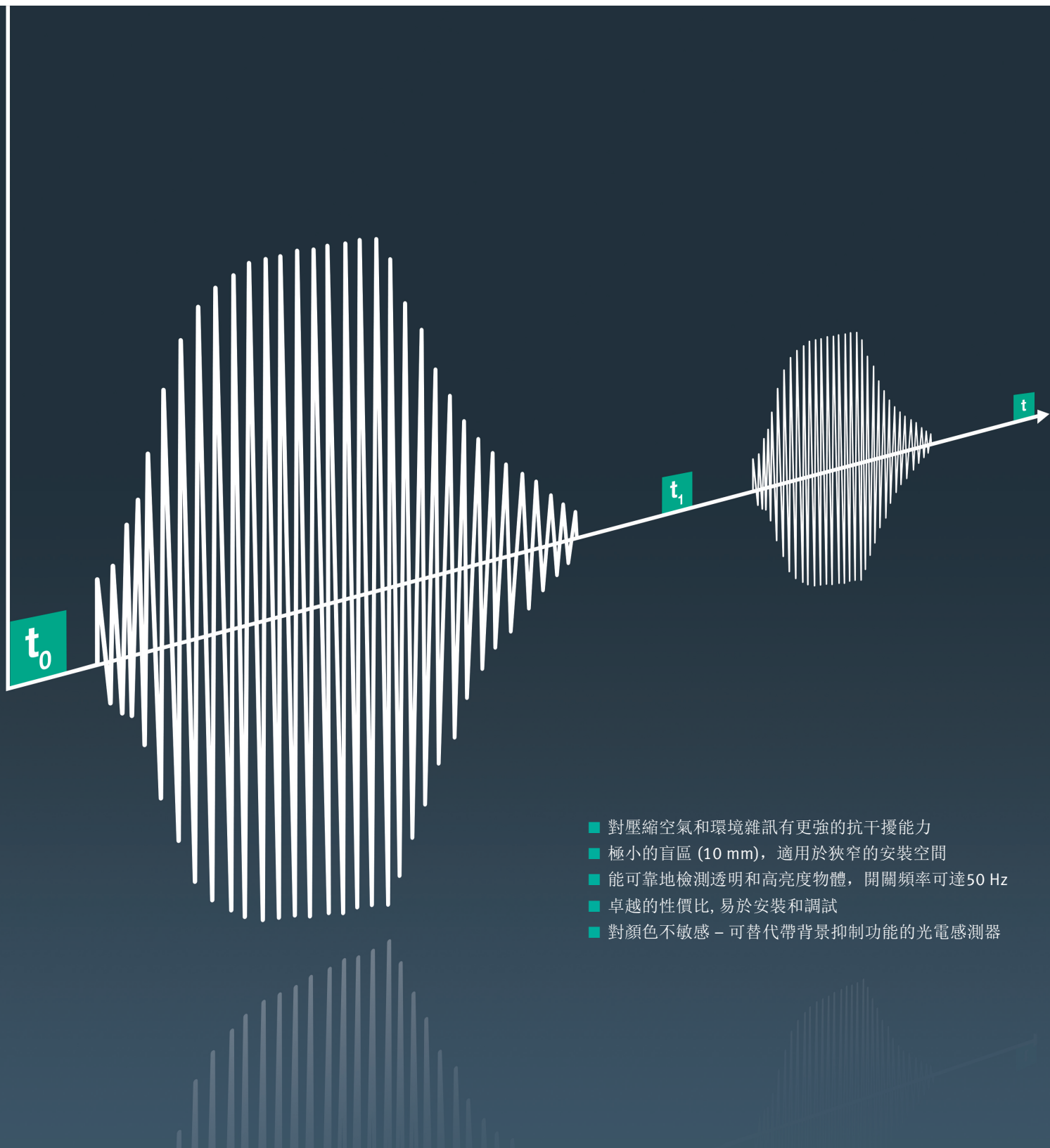

特性

外型迷你

- 迷你的外形設計
- 31 mm x 23 mm x 12 mm
- 適於小空間的應用
- 易於安裝調試

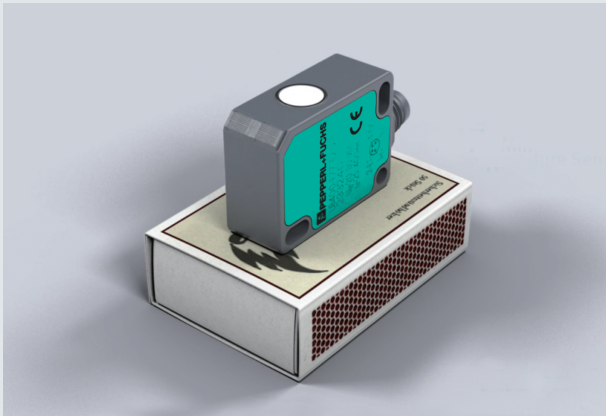

極小的盲區

- 盲區最小10 mm
- 適用於狹窄的安裝空間
- 適於近距離檢測

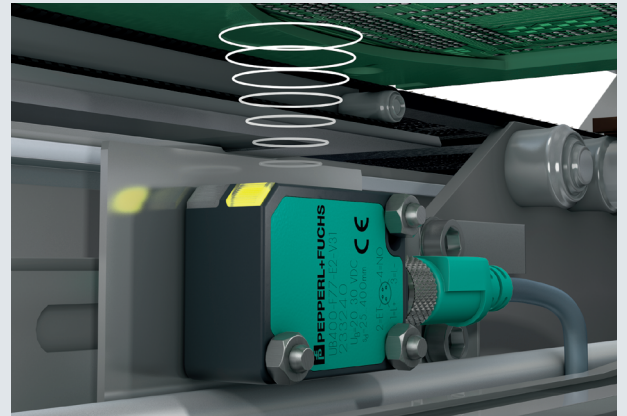

更快的反應時間

- 精確位置定位
- 開關頻率可達50 Hz
- 對壓縮空氣和環境噪聲有更强抗干擾能力

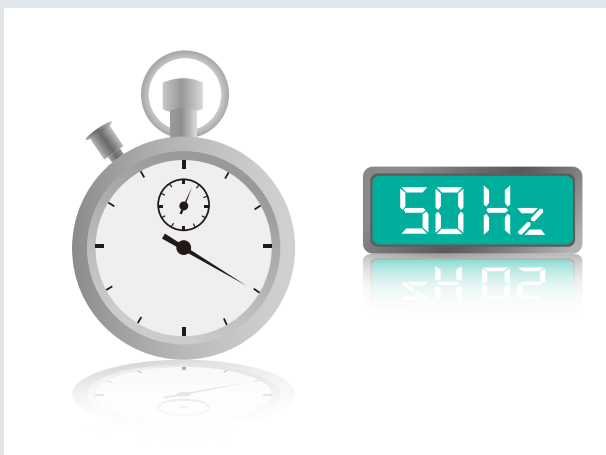

對顏色不敏感

- 相同距離可檢測不同顏色的物體
- 不懼怕物體表面反光
- 可替代背景抑制功能的光電感測器

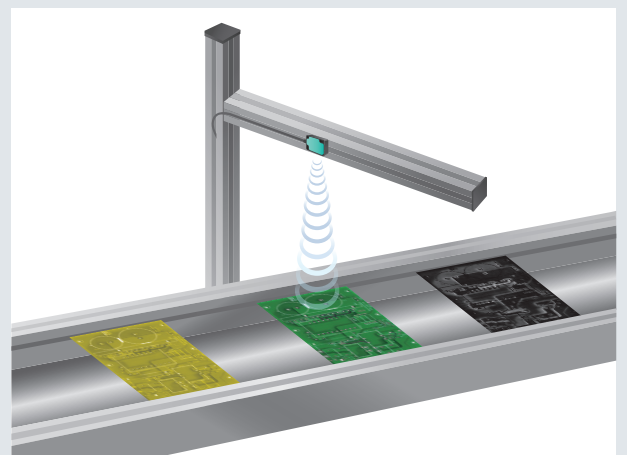

特性

- 通過按鈕設定
- 檢測範圍
- 輸出模式/邏輯
- 聲錐寬度



通過按鈕設定

- 兩種檢測面滿足不同安裝需求
- M3 螺絲固定
- M18 螺紋固定



兩種檢測面滿足不同安裝需求

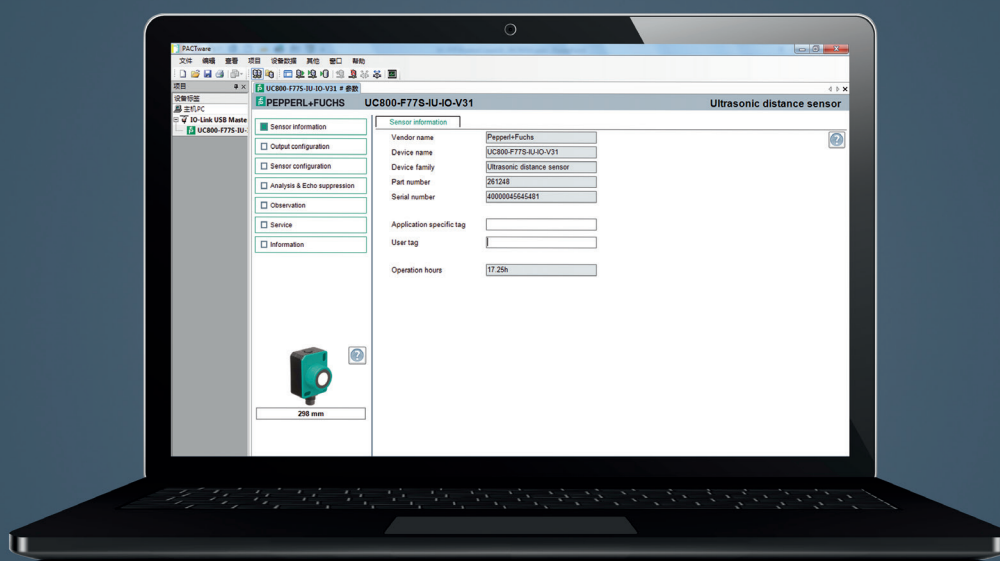

典型應用

電子產品生產線

- PCB 的定位和輸送
- 焊膏印刷
- 回流焊設備
- 到位檢測
- 不受PCB通孔的影響

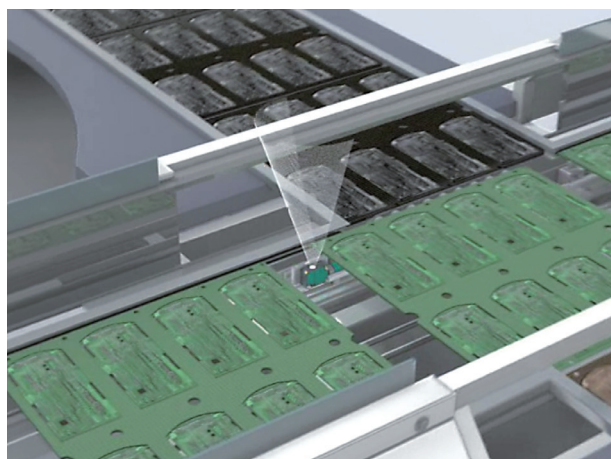

玻璃機械

- 玻璃/ 太陽能電池组件
- 玻璃打膠機械
- 到位檢測
- 不怕灰塵影響

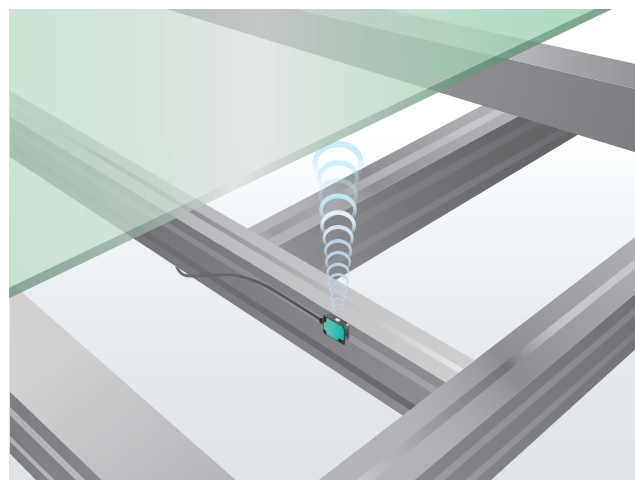

針劑注入系統

- 罐體的液位測量
- 玻璃和PET 瓶子的儲運機械
- 到位及距離檢測

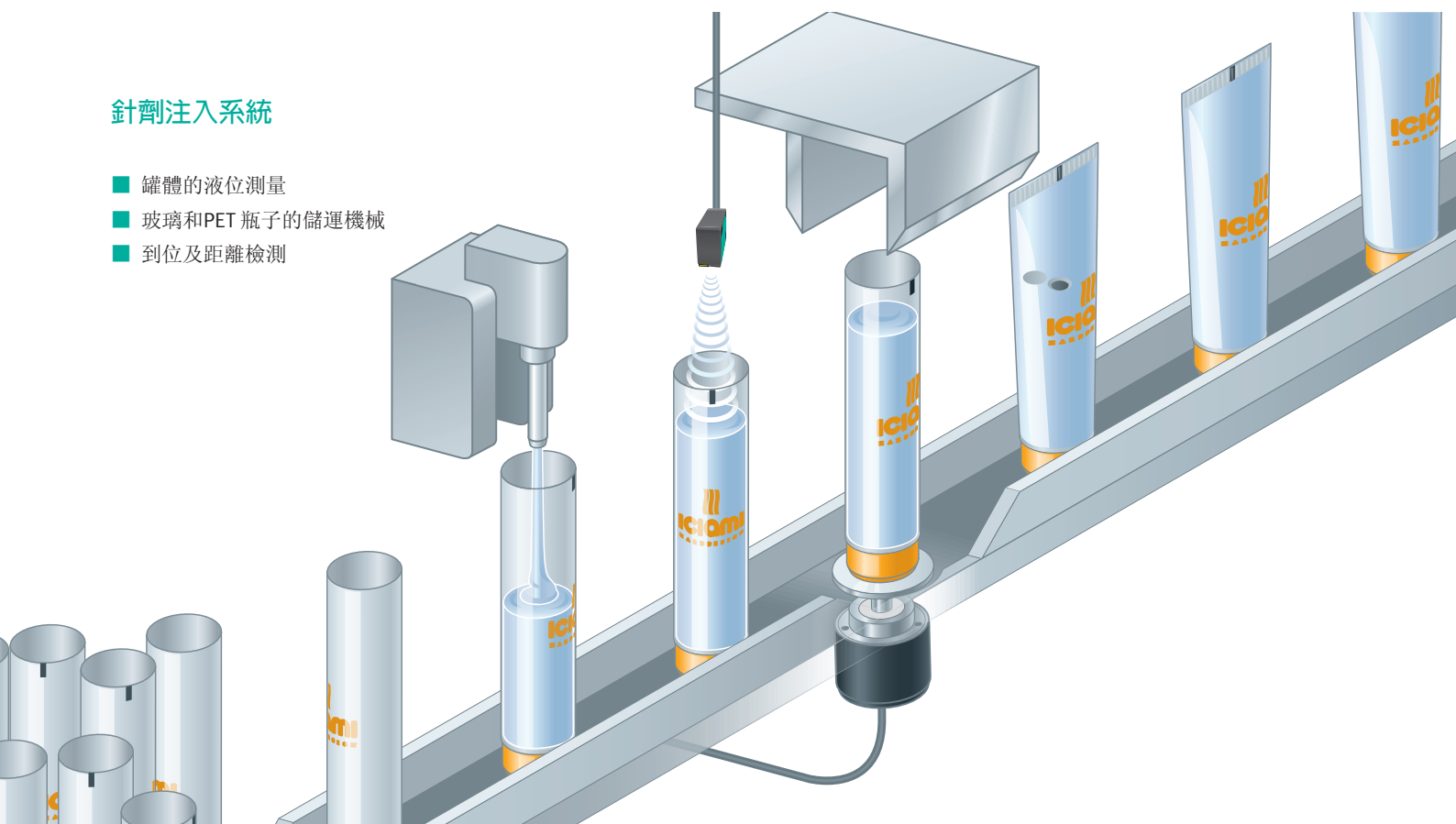

典型应用

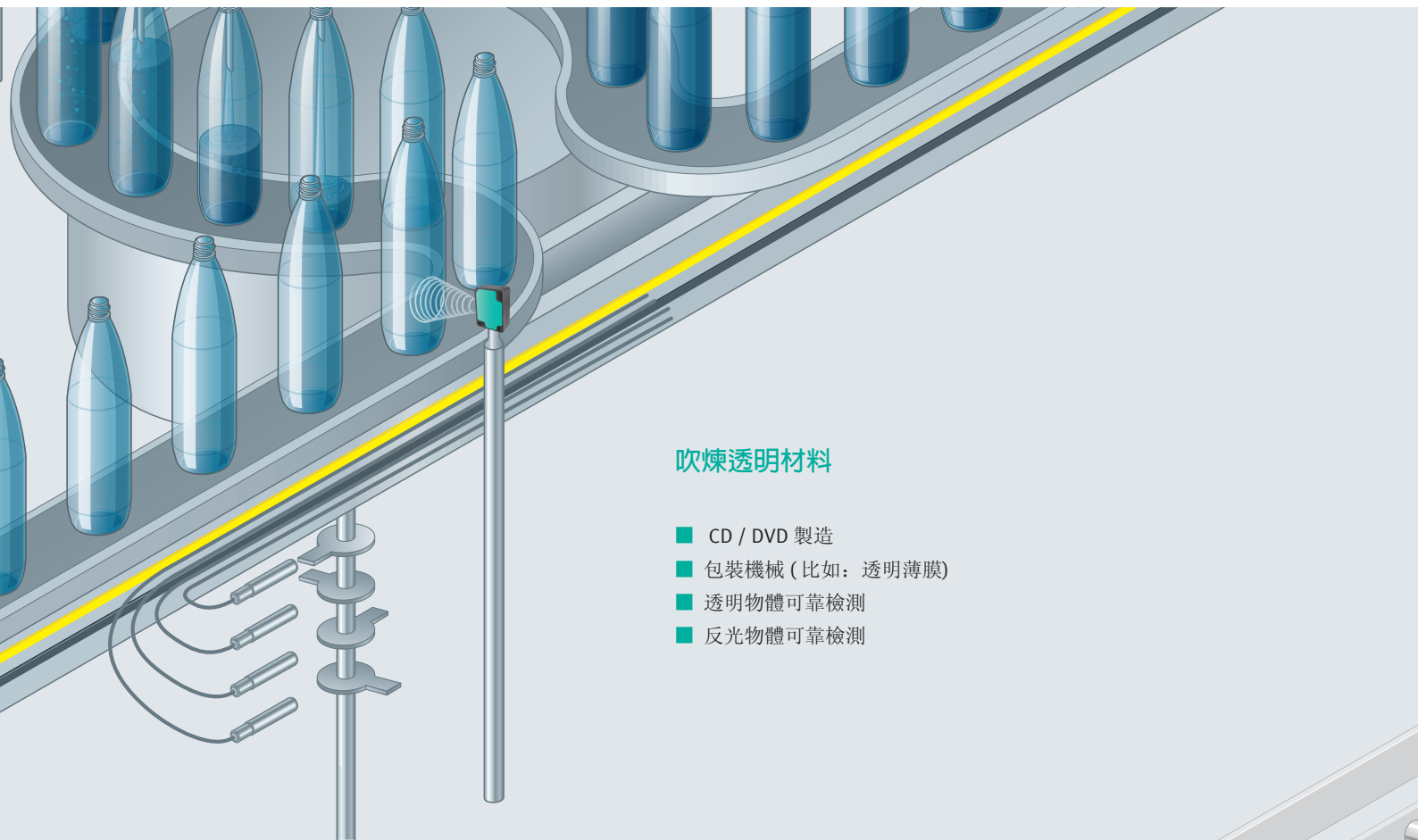

吹煉透明材料



- CD / DVD 製造
- 包裝機械 (比如: 透明薄膜)
- 透明物體可靠檢測
- 反光物體可靠檢測

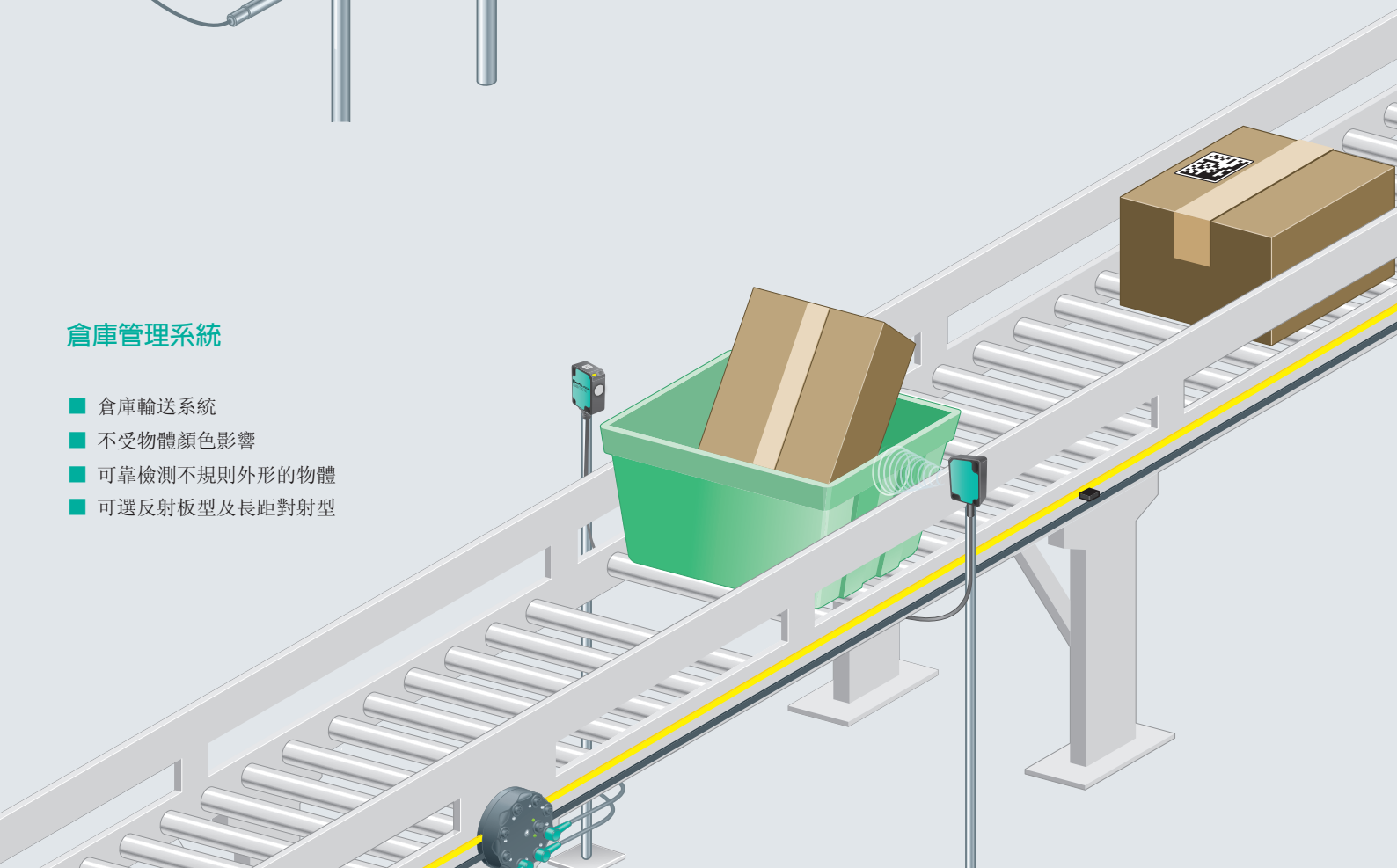

倉庫管理系統

- 倉庫輸送系統
- 不受物體顏色影響
- 可靠檢測不規則外形的物體
- 可選反射板型及長距對射型



技術參數與附件

型號	外形尺寸 / mm	檢測範圍 / mm	設定方法	開關量輸出	頻率輸出
F77 漫反射型 UB...-F77...	 12(W) x 31(H) x 23(D)	10 ... 100 20 ... 250 25 ... 400	Teach-in 設定	UB100-F77-E... UB250-F77-E... UB400-F77-E...	UB250-F77-F... UB400-F77-F...
F77 反射板型 UBR...-F77...	 12(W) x 31(H) x 23(D)	0 ... 250 0 ... 400	Teach-in 設定	UBR250-F77-E... UBR400-F77-E...	
F77 對射型 UBE...-F77...	 12(W) x 31(H) x 23(D)	0 ... 800	Teach-in 設定	UBE800-F77-SE...	

型號	外形尺寸 / mm	檢測範圍 / mm	設定方法	推挽輸出	模擬量輸出
UC250-F77*-IO-V31	 12(W) x 31(H) x 23(D)	20 ... 250	按鈕或軟體設定	UC250-F77-EP-IO-V31	UC250-F77-IU-IO-V31
UC400-F77*-IO-V31	 12(W) x 31(H) x 23(D)	30 ... 400	按鈕或軟體設定	UC400-F77-EP-IO-V31	UC400-F77-IU-IO-V31
UC800-F77S*-IO-V31	 13(W) x 31(H) x 23(D) M18螺紋厚度8	60 ... 800	按鈕或軟體設定	UC800-F77S-EP-IO-V31	UC800-F77S-IU-IO-V31

電氣連接

UB 系列

-E2-/-E3-

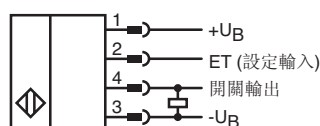

-SE2-/-SE3-

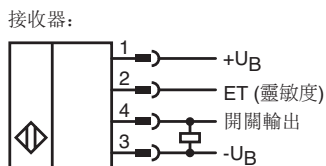

-F-

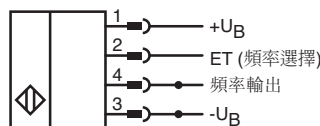

發射器:

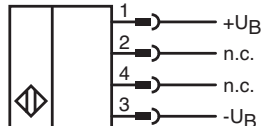

UC 系列

-IU

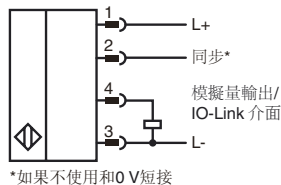

-EP

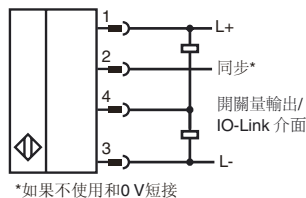

附件



安裝支架
OMH-ML7-01



程式設計器
UB-PROG4-V31
(適用於UB系列)



適配器
IO-Link-Master02-USB
(適用於UC系列)

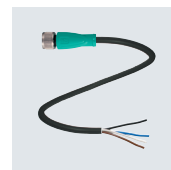

連接器
V31-GM-2M-PVC
V1-G-2M-PVC

Your automation, our passion.

防爆產品

- 安全柵
- 信號調節器
- 遠端I/O系統
- FieldConnex®現場匯流排
- 電氣防爆設備
- 正壓通風
- 工業HMI
- 移動計算和通訊
- HART介面解決方案
- 浪涌保護
- 無線通訊解決方案
- 液位測量

工業感測器

- 接近感測器
- 光電感測器
- 工業視覺
- 超音波感測器
- 旋轉編碼器
- 定位系統
- 傾角與加速度感測器
- 現場匯流排模組
- AS-I總線
- 識別系統
- 顯示器和信號處理裝置
- 連接器

Pepperl+Fuchs Quality
Download our latest policy here:
www.pepperl-fuchs.com/quality

